

- 1 - AXES OF REFERENCE [OSIE ODNIESIENIA]
- 2 - CENTRES OF REFERENCE [ŚRODKI ODNIESIENIA]
- 3 - REAR DIRECTION INDICATOR [ŚWIATŁO KIERUNKU JAZDY TYLNE]
- 4 - STOP LAMP [ŚWIATŁO HAMOWANIA]
- 5 - REAR POSITION LAMP [ŚWIATŁO POZYCYJNE TYLNE]
- 6 - REAR FOG LAMP [ŚWIATŁO PRZECIWMGIELNE TYLNE]
- 7 - RETRO-REFLECTIVE DEVICE [URZĄDZENIE ODBŁASKOWE]
- 8 - APPROVAL NUMBER [NUMER HOMOLOGACJI]
- 9 - BORDER OF ILLUMINATING AREA OF FOG LAMP [GRANICA POWIERZCHNI ŚWIECĄCEJ ŚWIATŁA PRZECIWMGIELNEGO]

VERSION I
 with rear fog lamp
WERSJA I
 ze światłem przeciwmgielnym

IDIADA_PC21110252

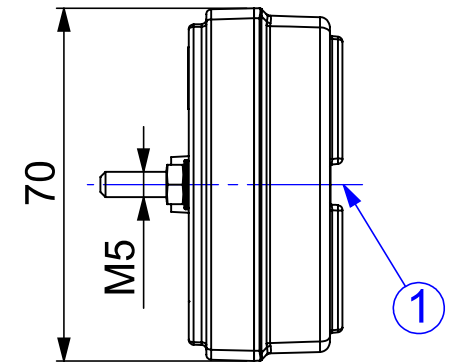
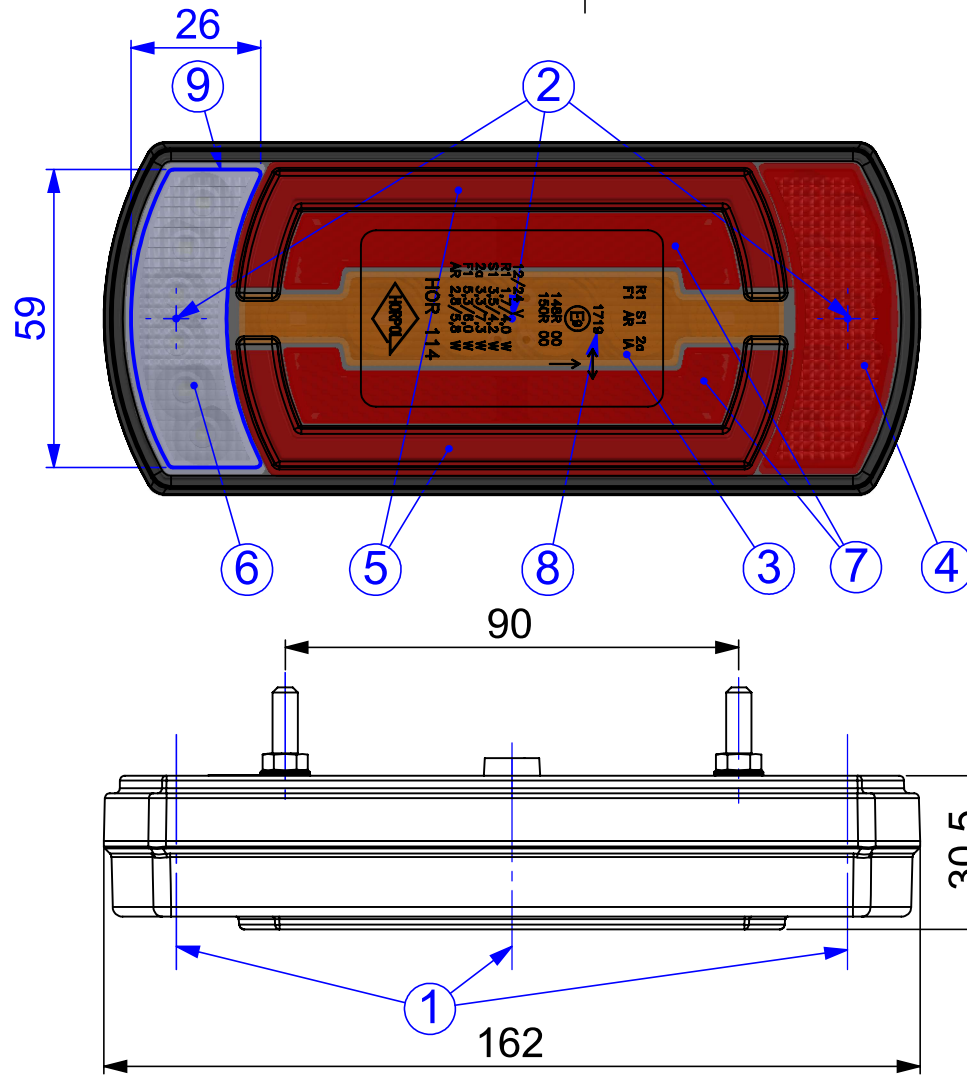

- | | |
|---|--|
| 1 | AXES OF REFERENCE [OSIE ODNIESIENIA] |
| 2 | CENTRES OF REFERENCE [ŚRODKI ODNIESIENIA] |
| 3 | REAR DIRECTION INDICATOR [ŚWIATŁO KIERUNKU JAZDY TYLNE] |
| 4 | STOP LAMP [ŚWIATŁO HAMOWANIA] |
| 5 | REAR POSITION LAMP [ŚWIATŁO POZYCYJNE TYLNE] |
| 6 | REVERSING LAMP [ŚWIATŁO COFANIA] |
| 7 | RETRO-REFLECTIVE DEVICE [URZĄDZENIE ODBLASKOWE] |
| 8 | APPROVAL NUMBER [NUMER HOMOLOGACJI] |
| 9 | BORDER OF LIGHT EMITTING SURFACE OF REVERSING LAMP [GRANICA POWIERZCHNI ŚWIECĄCEJ ŚWIATŁA COFANIA] |

VERSION II
with reversing lamp
WERSJA II
ze światłem cofania

REAR MULTIFUNCTION LAMP TYPE HOR 114
LAMP ZESPOLONA TYLNA HOR 114

HORPOL J.I.A.T. Horeczy Spółka Komandytowa
Lipniki ul. Lipowa 3, 86-005 Białe Błota

Drawn by: Przemysław Bosy

Scale: 2:3

Date: 2022-06-20

Sheet: 2/4

POZYCJA GEOMETRYCZNA NA POJEŹDZIE
 GEOMETRICAL POSITION ON THE VEHICLE
 MOCOWANIE POZIOME
 HORIZONTAL FASTENING

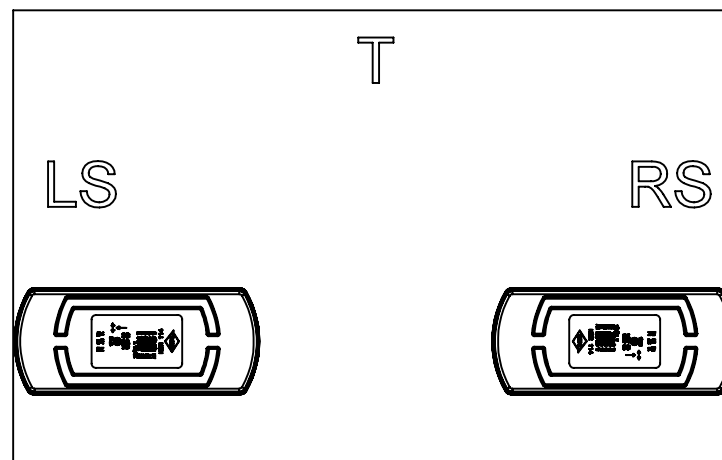
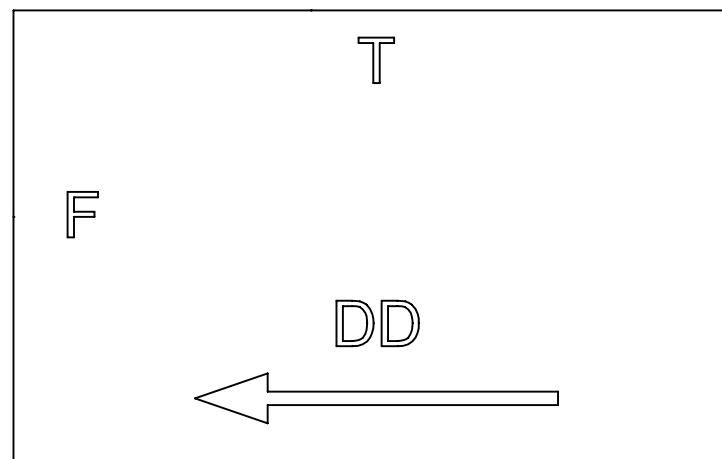
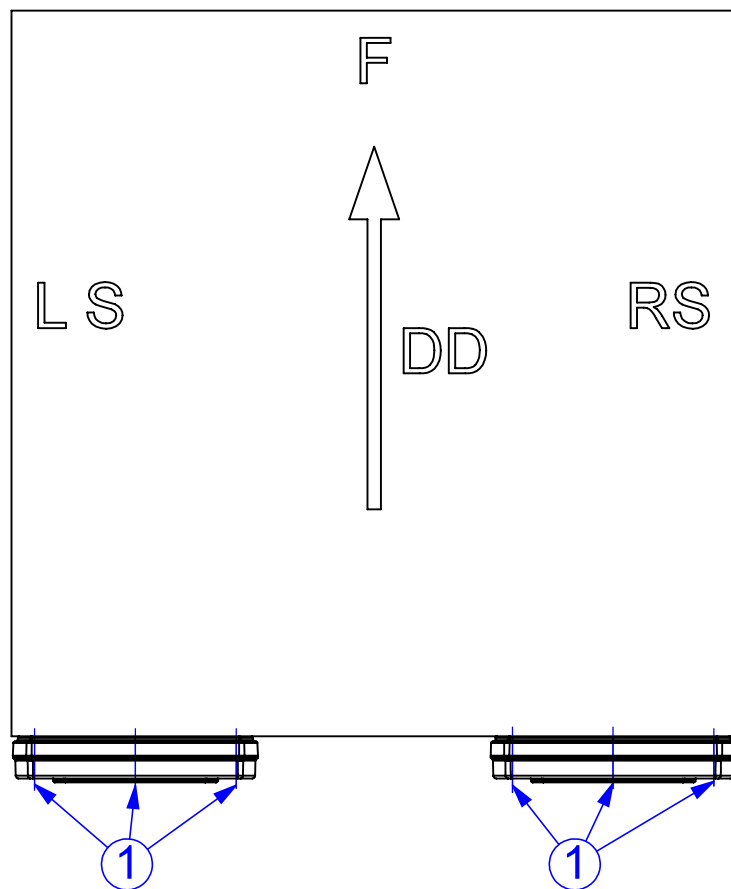

1 - AXES OF THE REFERENCE [OSIE ODNIESIENIA]
 LS - LEFT SIDE OF THE VEHICLE [LEWA STRONA POJAZDU]
 RS - RIGHT SIDE OF THE VEHICLE [PRAWA STRONA POJAZDU]
 F - FRONT OF THE VEHICLE [PRZÓD POJAZDU]
 T - TOP OF THE VEHICLE [GÓRA POJAZDU]
 DD - DRIVING DIRECTION [KIERUNEK JAZDY]

REAR MULTIFUNCTION LAMP TYPE HOR 114
 LAMPA ZESPOLONA TYLNA HOR 114

HORPOL J.I.A.T. Horeczy Spółka Komandytowa
 Lipniki ul. Lipowa 3, 86-005 Białe Błota

POZYCJA GEOMETRYCZNA NA POJEŹDZIE
 GEOMETRICAL POSITION ON THE VEHICLE
 MOCOWANIE PIONOWE
 VERTICAL FASTENING

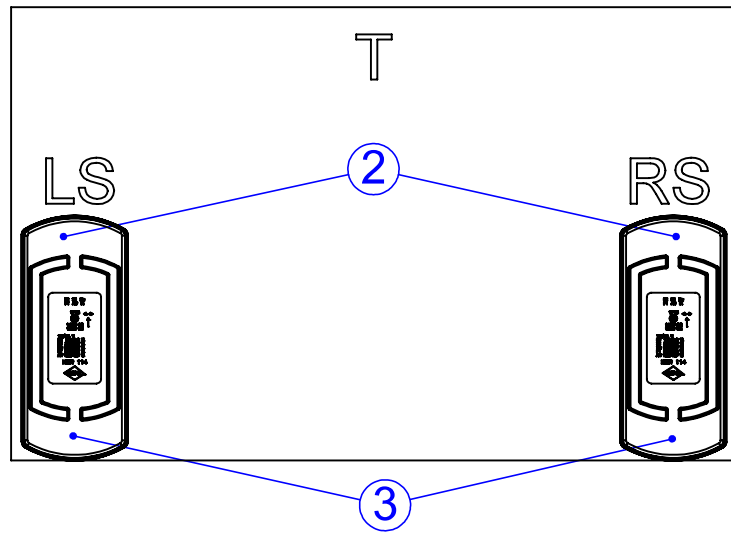
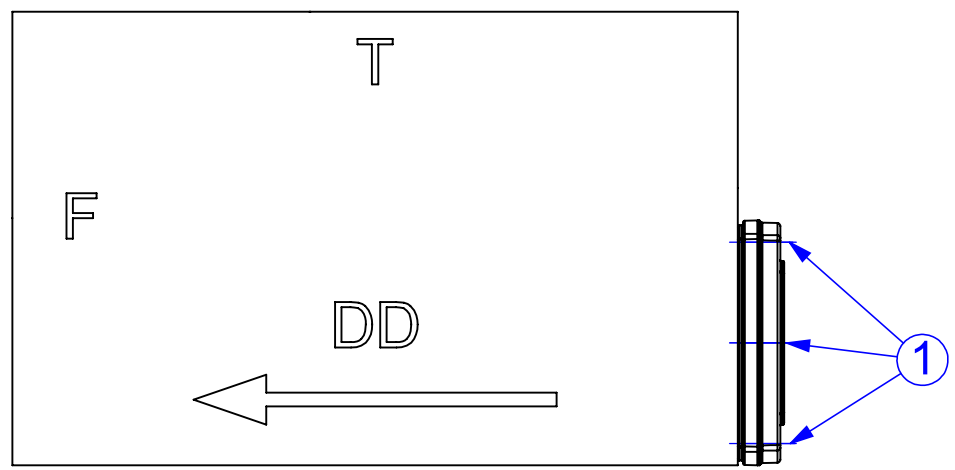
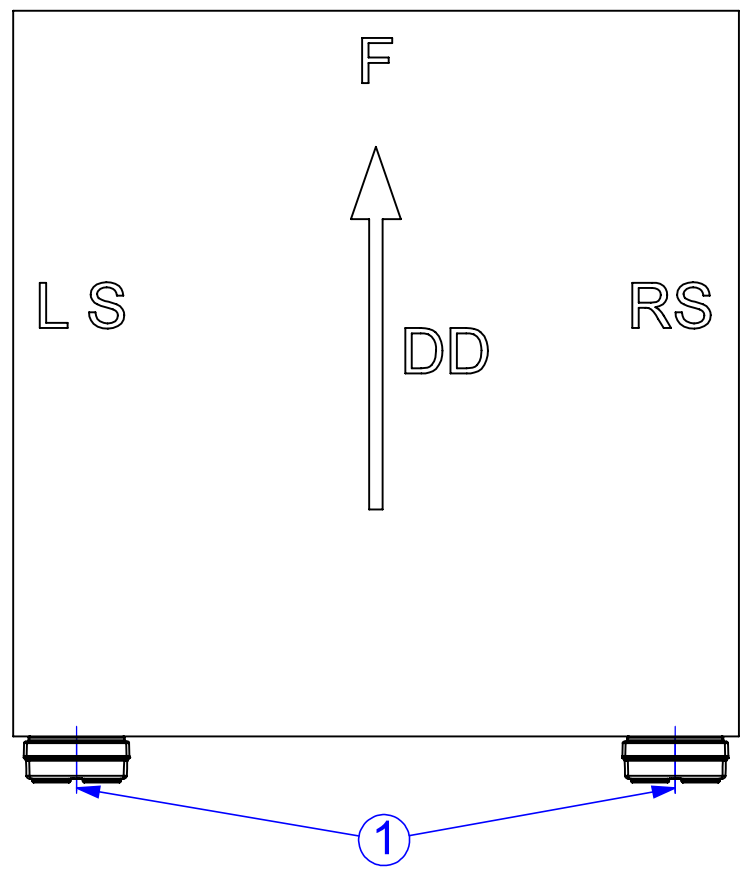

- 1 - AXES OF THE REFERENCE [OSIE ODNIESIENIA]
- 2 - STOP LAMPS [ŚWIATŁA HAMOWANIA]
- 3 - FOG/REVERSING LAMPS [ŚWIATŁA PRZECIWMGIELNE/COFANIA]
- LS - LEFT SIDE OF THE VEHICLE [LEWA STRONA POJAZDU]
- RS - RIGHT SIDE OF THE VEHICLE [PRAWA STRONA POJAZDU]
- F - FRONT OF THE VEHICLE [PRZÓD POJAZDU]
- T - TOP OF THE VEHICLE [GÓRA POJAZDU]
- DD - DRIVING DIRECTION [KIERUNEK JAZDY]

REAR MULTIFUNCTION LAMP TYPE HOR 114
 LAMPA ZESPOLONA TYLNA HOR 114
 HORPOL J.I.A.T. Horeczy Spółka Komandytowa
 Lipniki ul. Lipowa 3, 86-005 Białe Błota

iDIADA PC21110252